

puzhen

Aromazerstäuber

AIRBUTLER-Import

BAMBOO



WIRKWEISE:

Der PUZHEN Ultraschallzerstäuber arbeitet nach der neuesten Zerstäubungstechnologie auf Ultraschallbasis, um ätherische Öle und Wasser in mikroskopisch kleine Tröpfchen zu zerstäuben. Durch diese Technologie sind die Wirkstoffe und das Wasser in der Lage, ihr wohltuendes Potential für den Menschen zu entfalten. Eine beruhigende Wirkung auf den Menschen und direkte Unterstützung des Feng Shui Effektes ist die Folge. Dazu wird während des Zerstäubungsvorganges die Luftfeuchtigkeit leicht erhöht.

WOHLFÜHLASPEKT:

Der Aroma Zerstäuber bringt das Wasser durch Ultraschallwellen zum Vibrieren. Dies erfolgt mittels 16 Mio. Vibrationen pro Sekunde. Diese spalten die essentiellen Öle, welche sich im Wasser befinden in mikrofeine Partikel auf und geben diese an die Luft bei Zimmertemperatur ab.

Das integrierte Ökofiltersystem, neutralisiert und filtert viele der in der Luft befindlichen Schadstoffe. Das Gerät verbessert Ihre Atmung und hilft Ihrer Haut sich zu regenerieren. Weiters unterstützt das Gerät den Feuchtigkeitshaushalt der Haut.

ANWENDUNG UND STANDORT:

Dieser hochwertige Ultraschallzerstäuber ist geeignet für den Einsatz in Räumen bis ~ 30 m². Ideal geeignet für Konferenzräume, Hotelzimmer, Krankenzimmer, Erholungseinrichtungen, Wohnzimmer, Büros, Pensionen uvm. Er stellt eine ideale Ergänzung zur Raumluftreinigung durch die unterschiedlichen Ionisatoren von **AIRBUTLER** dar.

INBETRIEBNAHME:

- Dieses Produkt darf ausschließlich mit dem beiliegenden Adapter verwendet werden.
- Überprüfen Sie, dass die mitgelieferten Kabel keine Beschädigung oder Defekt aufweisen.
- Führen Sie den Stecker „N“ in die Buchse „C“ am Gerät ein, und dann schließen Sie den Adapter an das Stromnetz an.

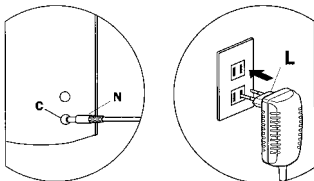

- Verwenden Sie den beigefügten kleinen Wasserbehälter, um Wasser in den Ultraschallzerstäuber einzufüllen. Verwenden Sie dazu ausschließlich Leitungs- oder Mineralwasser. Verwenden Sie kein gereinigtes oder destilliertes Wasser, da mit diesem Wasser kein Nebel gebildet wird.

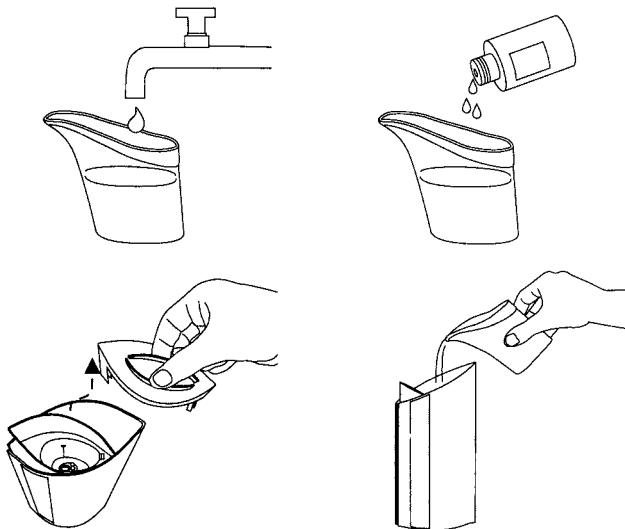

- Fügen Sie ca. 3 Tropfen ihres bevorzugten ätherischen Öls ein. Um den besten Effekt zu erreichen, verwenden Sie bitte **AUSSCHLIESSLICH** die von uns empfohlenen hochwertigen ätherischen Öle und Kompositionen.
- Heben Sie die Abdeckung des Wassercontainers an.
- Leeren Sie Leitungswasser oder Mineralwasser in den Wasser-Container bis zum Erreichen der Markierung.

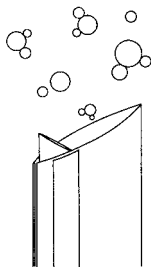
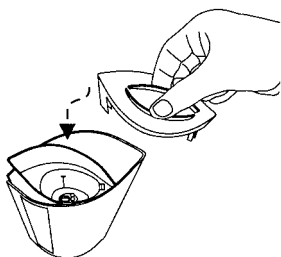

- Schließen Sie die obere Abdeckung wie im Diagramm gezeigt.
- Wählen Sie eine der folgenden Betriebsarten und das Gerät beginnt zu arbeiten.

GERÄTEEINSTELLUNGEN:

Stufe 1: das Gerät schaltet sich für 30 Sekunden ein und für 15 Sekunden in den Stand-by Modus. Diese Intervallschaltung wiederholt sich laufend. Nach 2 Stunden schaltet das Gerät automatisch ab.

Stufe 2: kontinuierlicher Betrieb. Nach 1 Stunde wird das Programm automatisch beendet.

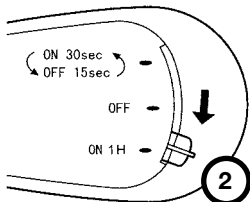
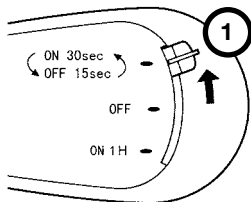

Achten Sie bitte darauf, der Wasserstand darf nicht über der Markierung und nicht unterhalb des Wasserspiegelsensors sein, da ansonsten Schäden am Gerät entstehen können.

WARTUNG/REINIGUNG:

Um restliches Wasser zu ersetzen, drehen Sie bitte das Produkt, wie am Diagramm beschrieben, auf die linke Seite. Entleeren Sie das Wasser und trocknen Sie mit einem trockenen Tuch nach.

Hinweis: Um Beschädigungen zu vermeiden, entleeren Sie das Wasser nicht über dem Belüftungsloch.

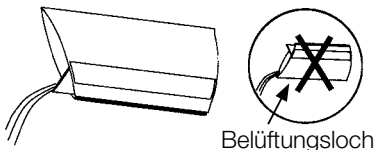

Vor der Reinigung nehmen Sie den Stecker aus der Steckdose. Zur Reinigung vom Gehäuse benutzen Sie ein Baumwolltuch getränkt mit einem neutralen Reinigungsmittel. Reinigen Sie das Gehäuse, den Wassercontainer, den Ultraschall-Nebelchip und den Wassersensor mit einem milden Reinigungsmittel und einem Baumwolltuch. Entfernen Sie die Ölrückstände aus dem Wasserbehälter. Danach spülen Sie das Ganze mit reinem Wasser nach und trocknen es mit einem Tuch.

Reinigen Sie den Wasserbehälter, Wasserfüllstand und den Ultraschall-Nebelchip mindestens zweimal pro Monat.

Hinweis: Um Produktschäden zu vermeiden, verwenden Sie zur Reinigung der oben genannten Komponenten keine aggressiven Reinigungsmittel.

ERSETZEN DES ÖKOFILTERS:

Um sicherzustellen, dass der beste Reinigungs- und Filtereffekt erzielt wird, sollte der Ökofilter einmal pro Jahr getauscht werden. Sie erhalten diesen von Ihrem Händler.

Durch Drehen der Abdeckung gegen den Uhrzeigersinn wird der Verschluss geöffnet (**A**);

Entnehmen (**B**) und entsorgen Sie den alten Filter ordnungsgemäß. Zum Reinigen der Abdeckung verwenden Sie ein sauberes und trockenes Baumwolltuch. Legen Sie einem neuen Ökofilter ein und verschließen Sie die Abdeckung im Uhrzeigersinn.

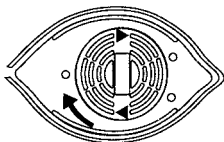

A

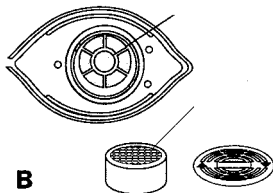

B

WICHTIG:

Wenn Sie diesen Aroma-Ultraschallzerstäuber verwenden, halten Sie sich bitte an die folgende Sicherheitshinweise:

- Verwenden Sie dieses Produkt nicht laufend, sondern maximal 1x vormittags und 1x nachmittags.
- Bevor Sie dieses Produkt an das Stromnetz anschließen, stellen Sie sicher, dass die Stromspannung mit den Anforderungen des Produktes übereinstimmt.
- Für den Fall, dass eine elektrische Leitung oder der Stromstecker offensichtliche Schäden aufweist, verwenden Sie dieses Produkt nicht mehr.

- Um Schäden am Gerät zu vermeiden, darf dieses Produkt nur mit dem dazugehörigen Adapter verwendet werden.
- Wasser oder andere Flüssigkeiten dürfen das Stromkabel und den Adapter nicht berühren und nicht in das Gerätegehäuse eindringen.
- Um einen Hitzestau zu vermeiden, darf bei der Verwendung dieses Produkts, das Gerät als auch der Adapter nicht abgedeckt werden.
- Wenn Sie das Produkt länger nicht in Betrieb nehmen, stecken Sie den Netzstecker ab und entleeren Sie das Gerät. Wir empfehlen Ihnen auch das Gerät vor der Lagerung zu reinigen.
- Um Schäden am Stromkabel zu vermeiden darf dieses nicht um das Gerät gewickelt werden.
- Dieses Produkt ist kein Spielzeug. Unerreichbar für Kinder aufbewahren.

WEITERE INFORMATIONEN:

Fehlerbehebung: für den Fall, dass eine Fehlfunktion am Gerät vorliegt, versuchen Sie bitte folgendes zu überprüfen:

- Wird gereinigtes oder destilliertes Wasser verwendet? Verwenden Sie Leitungswasser oder Mineralwasser und versuchen sie die Maschine erneut einzuschalten.

- Ist der Wasserstand im Behälter unterhalb des Wasserstandsensors oder oberhalb der vorgeschriebenen Füllmenge?
- Ist der Stecker des Adapters richtig in die Buchse vom Gerät gesteckt?
- Ist das Netzteil richtig in der Steckdose platziert?

Wenn das Problem weiterhin besteht, wenden Sie sich bitte an Ihren Verkäufer. Versuchen Sie nicht, das Gerät zu öffnen oder selbst zu reparieren. Sie verlieren dadurch jeden Gewährleistungsanspruch.

Patent & Copyright:

puzhen „BAMBOO“ ist patentrechtlich in mehr als 30 Ländern geschützt.

TECHNISCHEN DATEN:

Stromversorgung		24 V, 650 mA
Leistung		15 W
Nebel-Effekt		70 +/- 10 ml/ H
Nebel-Partikel Durchmesser		5µm
Geeignetes Wasser		Leitungs- oder Mineralwasser (ca. 20° C)
Raumgröße bis		30 m ²

ZUBEHÖR:

Adapter Netzteil

Stromkabel

Wasserbehälter klein

Produkt-Übersicht:

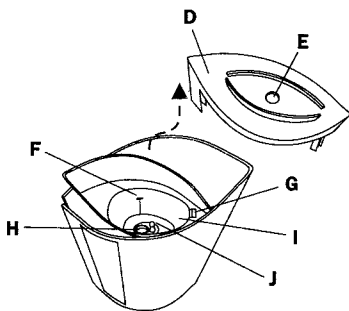
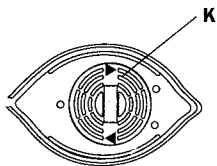
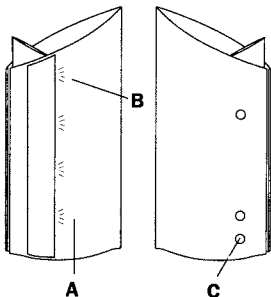

- A. Gerätegehäuse
- B. Stromkabel Ausnehmung
- C. LED Licht
- D. Deckel
- E. Nebelauslass
- F. Lüftungsloch
- G. Wasserstandsanzeige
- H. Nebelchip
- I. Wassercontainer
- J. Wasserstand Sensor
- K. Ökozerstäuber Deckel

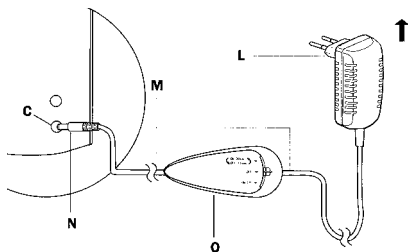

- Netzteil/Adapter:
- L. Adapter Netzteil
 - M. Stromkabel
 - N. Gerätestecker
 - O. Bedienungsteil

Garantieschein **AIRBUTLER**

Kaufdatum: _____

Name d. Käufers: _____ Vorname: _____

Adresse: _____

_____ Telefon: _____

Name und Adresse des Händlers: _____

1. Alle AIRBUTLER-Produkte werden strengen Tests unterzogen, bevor sie die Fabrik verlassen. Gewährleistung auf Funktion zwei Jahre ab Kaufdatum.
2. Schäden und Funktionsstörungen innerhalb der Gewährleistungsfrist werden nur gegen Vorlage dieses ausgefüllten Garantiescheines behandelt. Für Überprüfungen der Fehlerursachen bringen Sie das Gerät bitte zurück zum Händler. Beruht der Schaden oder die Funktionsstörung auf einem Produktionsfehler, so wird das Gerät sofort repariert oder gegen ein Neugerät ausgetauscht. Schäden, die nicht im Produktionsbereich liegen, können leider nicht berücksichtigt werden.
3. Die Garantie umfasst keine Schäden, die auf unsachgemäße Handhabung, fehlerhaftes Zusammensetzen, manuelle Umbauten im oder am Gerät, nicht durchgeführte Reinigung des Gerätes, äußere Gerätebeschädigungen und auf offensichtliche Beschädigungen im Gehäuseinneren (wie z.B. Blitzschlag, künstliche Ursachen oder Naturereignisse) zurückzuführen sind.
4. Das Datum auf dem Garantieschein und die Vorlage der Rechnung sind für eine Inanspruchnahme der Garantie unbedingt erforderlich.